



spine^B

Motorisch verstellbare Doppelarbeitsplätze
Einzel- und Reihenstellung
Apothekerschranke
Kabelmanagement

Motor height adjustable double work stations
Single and side-by-side positioning
Pull-out cupboards
Cable management



spine^B

Bench SPINE^B

Der motorisch verstellbare Doppelarbeitsplatz mit intelligentem Verkettungs- und Verkabelungskonzept, Sicht- und Akustikwänden und passenden Stauraummöbeln, die den kompakten Arbeitsplatz perfektionieren.

Eine Bench bietet durch ihr verbundenes Gestell, jedoch einzeln verstellbaren Arbeitsplatten, einen kompakten aber doppelten Arbeitsplatz. Gleichzeitig ist sie eine Arbeitsinsel, die die Teambildung nachweislich fördert.

SPINE^B kann als einzelne Arbeitsgruppe für zwei Personen im Raum platziert werden, kann aber auch, durch die intelligent gelöste Verkettungsmöglichkeit von Verkabelungselementen und Sicht- bzw. Schallschutzwänden, in Reihe aufgestellt werden.

Der Apothekerschrank, ein ausgeklügeltes und vielfältiges Schrankmobiliar wurde passend zu SPINE^B entwickelt. Durch das Verbindungsmodul können zwei Schränke miteinander verbunden und elektrifiziert werden.

Bench SPINE^B

The motor height adjustable double workstation with an intelligent connection and cable concept, visual and acoustic screens and matching storage furniture that perfects the compact workstation.

A bench offers a compact but double workstation due to its connected frame but individually adjustable worktops. At the same time, it is a working island that promotes team building. SPINE^B can be placed as a single workgroup of two people, but can also be set up in a row. Thanks to the intelligently solved connection of cable management elements and visual protection screens. The pull-out cupboard, a sophisticated and versatile cupboard furniture was developed to match SPINE^B. The connection module allows two cabinets to be connected and electrified.

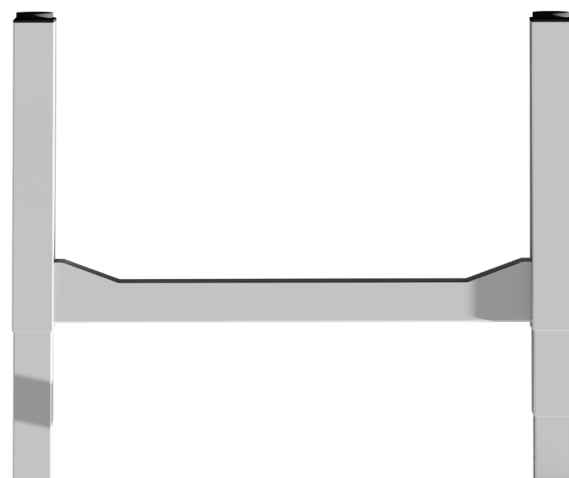

Drei Gestellfarben - schwarz glatt, kristallweiß glatt und silber metallic, motorischer Verstellbereich von 63 - 128 cm.

Three frame colours - black smooth, crystal white smooth and silver metallic, motor height adjustment from 63 - 128 cm.



SPINE^B mit motorischer Höhenverstellung M3 (1800 x 1690 mm), Gestell sowie Gestellkabelwanne kristallweiß glatt, Tischplatten Kirschbaum Dekor mit Kabeldurchlass eckig, Kunststoff, kristallweiß. Kristallweiße Kabelketten mit Standfuß kristallweiß glatt. Apothekerschrank ohne Mittelwand in kristallweiß mit Abdeckplatten und Korpus innen Kirschbaum Dekor, Materialdrehschale und Verbindungsmodul für zwei Apothekerschränke kristallweiß glatt. Rollcontainer Typ 1 kristallweiß mit Fronten Kirschbaum Dekor und Caddys kristallweiß mit Abdeckplatte Kirschbaum Dekor. Sitzkissen und Sichtschutzwand mitte, Variante 2 Synergy Camira LDS54. Im Hintergrund Sichtschutzwände für Reihenaufstellung LDS49 mit Kleiderhaken kristallweiß glatt. Klemmleuchten und Leuchten „Niila“ kristallweiß glatt, Kondator. Pendelleuchten C95-P grau, Glamox. Pflanzen Eukalyptus und Fiol Fikus sowie Akustikpanels Niva EcoSund in Grautönen, Goetessons. Bürodrehstühle Mera mit Rückenlehne aus Kunststoffnetz weiß-grau, Klöber.

SPINE^B with motor height adjustment M3 (1800 x 1690 mm), frame and frame cable tray smooth crystal white, desk tops cherry wood decor with square cable outlets, made of crystal white plastic. Crystal white cable chains with foot in crystal white smooth. Pull-out cupboards without centre partition crystal white with top and carcass inside in cherry wood decor, material swivelling pencil tray and connection module for two pull-out cupboards in crystal white smooth. Mobile pedestal type 1 in crystal white with fronts in cherry wood decor and caddies crystal white with tops in cherry wood decor. Seat cushion and center visual protection screen in variant 2 Synergy Camira LDS54, in the background LDS49 for central and visual protection screen for side-by-side positioning and hooks for clothes in crystal white smooth. Clamp lights and lamps „Niila“ in crystal white smooth, Kondator. Pendant lights C95-P in grey, Glamox. Plants Eucalyptus and Fiol Fikus and acoustic panels Niva EcoSund in grey, Goetessons. Mera office swivel chairs with backrest in white-grey plastic mesh, Klöber.

Bench SPINE^B in Einzel- oder Reihenstellung

Die Bench kann beliebig oft aneinandergereiht werden. Neben der Vereinigung der Kabelwannen am Gestell kann ein Zusammenschluss auch durch die Halterungen der Zwischenwände erreicht werden. So können aus mehreren einzelnen Doppeltischen verkettete Reihenarbeitsplätze gebildet werden. Die Verbindung kann stets wieder aufgelöst werden. Ideal für Büros, die mehrfach umgeplant werden. Stauraummöbel, wie dazugehörige Apothekerschränke sowie zahlreiches Zubehör runden die Arbeitsplatzausstattung ab. Die Sichtschutzwände Mitte werden fest am Rahmen oberhalb der Gestellkabelwanne montiert und bleiben starr. Die Tische können unabhängig voneinander verfahren werden.

Bench SPINE^B in single or side-by-side position

The bench can be connected together as often as desired. In addition to connecting the cable ducts on the frame, a link can also be made through the mountings of the screens. Side-by-side workstations can be formed from numerous individual double desks. The connection can be released again. Ideal for offices that are redesigned several times. Cupboard furniture such as matching pull-out cupboards as well as numerous accessories round off the workstation equipment. The centre view protection screens are fixed to the frame above the frame cable tray and remain fix. The tables can be moved independently of each other.

Sichtschutzwände Mitte

Central visual protection screens

Maße Dimensions

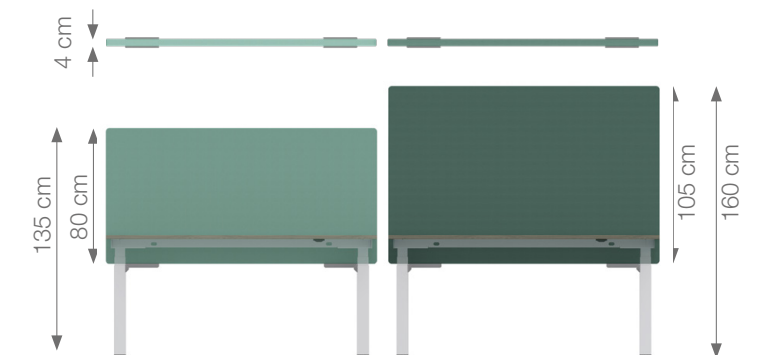

Ausführung Höhe 2 (links) und Höhe 1 (rechts)
Variant height 2 (left) and height 1 (right)



SPINE^B mit motorischer Höhenverstellung M4 (1600 x 1690 mm), Gestell sowie Gestellkabelwanne in silber metallic, Tischplatten in Balearic oak decor (2020) mit Kabeldurchlass eckig, aus Kunststoff in silbergrau. Monitorarme und CPU-Halter in silber metallic. Sichtschutzwände für Mitte und Seite für Reihen- und Einzelaufstellung in verschiedenen Höhen Variante 2 Synergy LDS59, LDS16 und LDS08, Camira, dazu Kleiderhaken in silber metallic. Im Hintergrund verschiedene Sitzmöbel iPOINTS in ähnlichen Farbkombinationen und Whiteboard mit Sichtschutz-Schrankkombination „Mufo“ auf Rollen. Leuchten „Niila“ in kristallweiß glatt und schwarz glatt, Kondator. Pendelleuchten A20-P166 in verschiedenen Längen, Glamox. Pflanzen Sansiveria, Efeu an der Decke, Akustikpanels Niva EcoSund in blau und verschiedene Office Ballz, Goetessons. Bürodrehstühle Monico mit Netzrückenlehne, Steifensand Original.

SPINE^B with motor height adjustment M4 (1600 x 1690 mm), frame and frame cable tray in silver metallic, desk tops in Balearic oak decor (2020) with square cable outlets, made of plastic in silver grey. Monitor arms and CPU stands in silver metallic. Centre and lateral screens for side-by-side and single positioning in various heights Variant 2 Synergy LDS59, LDS16 and LDS08, Camira, plus hooks for clothes in silver metallic. In the background there are various seating furniture iPOINTS in similar colour combinations and whiteboard and visual protection combination cupboard „Mufo“ with wheels. Lamps „Niila“ in crystal white smooth and black smooth, Kondator. Pendant lights A20-P166 in different lengths, Glamox. Plant Sansiveria in a basket, ivy on the ceiling and acoustic panels Niva EcoSund in blue and office ballz, Goetessons. Office swivel chairs Monico with mesh backrest, Steifensand Original.

Seitliche Sichtschutzwände Lateral visual protection screens

Maße Dimensions

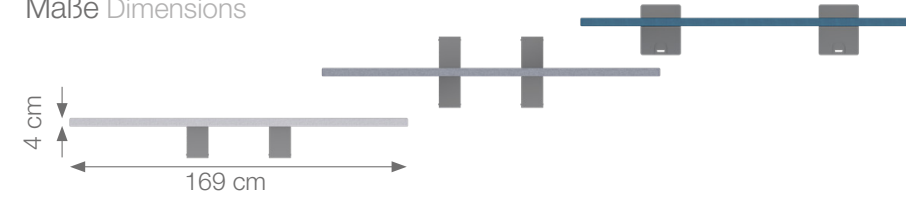

(Seitliche Wände = 2 x 80 cm Tischplatten, Sichtschutzwand Mitte inklusive Fingerfreiheit)
(Lateral screens = 2 x 80 cm desk tops, central visual protection screen inclusive finger clearance)

Hinweis: Seitliche Wände können nur mit Mittelwand angebracht werden.
Note: Lateral screens can only be fitted with a centre screen.

Ausführung Höhe 1 Variant height 1

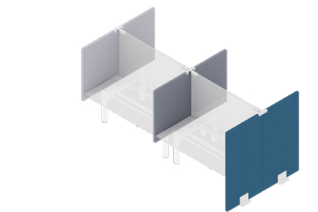
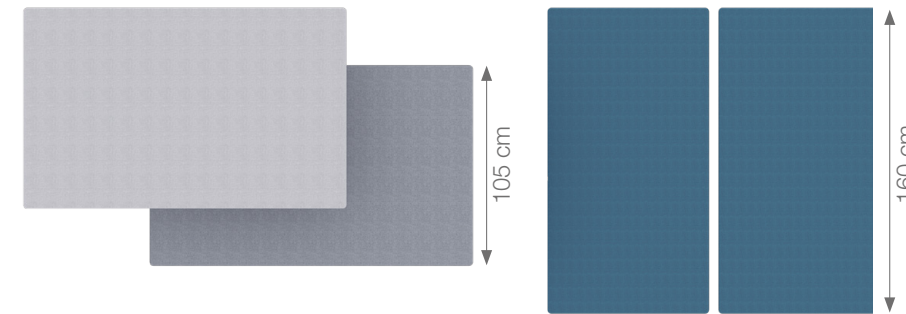

Seitliche Wände niedrig für Einzelaufstellung, seitliche Wände niedrig für Reihenaufstellung, seitliche Wände hoch für Einzelaufstellung (von links nach rechts)
Lateral screens low for individual installation, lateral screens low for row installation, lateral screens high for individual installation (from left to right)

Ausführung Höhe 2 Variant height 2

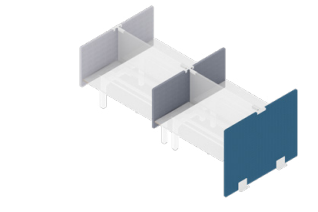
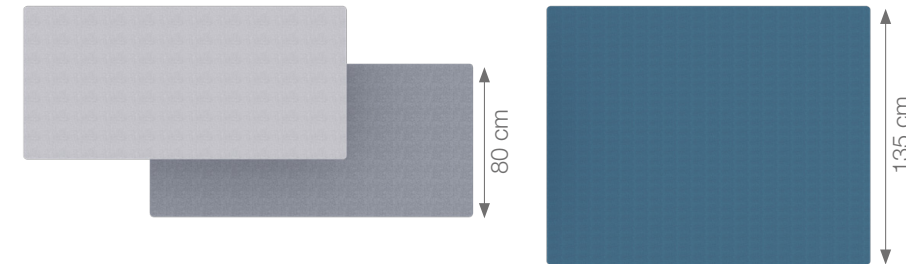

Seitliche Wände niedrig für Einzelaufstellung, seitliche Wände niedrig für Reihenaufstellung, seitliche Wände hoch für Einzelaufstellung (von links nach rechts)
Lateral screens low for individual installation, lateral screens low for row installation, lateral screens high for individual installation (from left to right)

Halterungen für seitliche Wände Mounting brackets for lateral screens

Für hohe Sichtschutzwände gibt es Standfüße (1). Für niedrige, seitliche Sichtschutzwände in Reihenaufstellung zwischen den Tischen (2) und als seitlichen Abschluss (seitliche Sichtschutzwände für Einzelaufstellung) (3) gibt es Halterungen, die am Tischgestell befestigt werden. Oben werden T- bzw. Kreuzhalterungen auf die Wände aufgesetzt und sorgen zusätzlich für Stabilität.

There are feet (1) for lateral screens high, lateral screen low on the frame for side-by-side positioning of desks (2) and as a lateral closure (lateral visual protection screen for single positioning) (3) there are brackets which are attached to the desk frame. At the top there are T- or cross shaped brackets which are placed on the screens to offer further stability.

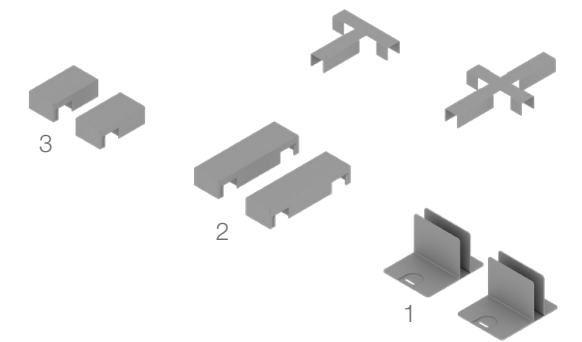



Minimalistische Anmutung von Außen, viel Platz und Technik im Inneren.
Minimalist appearance on the outside, lots of space and technology on the inside.

SPINE^B mit motorischer Höhenverstellung M3 (1600 x 1690 mm) Gestell sowie Gestellkabelwanne in kristallweiß glatt, Tischplatten in Beton Dekor mit Kabeldurchlassdosen eckig, aus Kunststoff in kristallweiß. Kristallweiße Kabelketten mit Standfuß in kristallweiß glatt. Apothekerschrank mit Mittelwand in kristallweiß mit Wertfachtür in Beton Dekor, Materialdrehchale und Verbindungsmodul für zwei Apothekerschränke in kristallweiß glatt mit Elektrifizierung. Mittige Sichtschutzwand mit Stoffgruppe 2 LDS59, Synergy mit Kleiderhaken und Klemmleuchten in kristallweiß glatt. Pflanze Eukalyptus von Goetessons.

SPINE^B motor height adjustment M3 (1600 x 1690 mm), frame and cable tray on frame in crystal white smooth, desk tops in concrete decor with square cable outlets made of plastic in crystal white. Crystal white cable chains with foot in crystal white smooth. Pull-out cupboard with centre partition in crystal white with valuable storage door in concrete decor, swivelling pencil tray and connection module for two pull-out cupboards in crystal white smooth with electrification. Central visual protection screens with fabric variant 2 LDS59, Synergy with hook for clothes and clamp lights in smooth crystal white. Plant eucalyptus from Goetessons.

Neben einem funktionalen Tisch ist der Stauraum im Büroumfeld sehr wichtig. Grundsätzlich ist zwischen einem Apothekerschrank mit oder ohne Mittelseite zu wählen. Durch die Mittelseite entsteht die Möglichkeit, Schubfächer und Wertfächertüren einzubringen. Elektrifizierung im Schrank und am Verbindungselement zweier Schränke durch Powerdot minis (Paket 1x 2 USB Lader und 1x Schuko-D), rundet das talentierte Organisationsmöbel ab. Farben sind für den Korpus außen, die Abdeckplatte sowie die Front und den Griff wählbar. Auch der Korpus innen, Wertfach und Schubfach können extra farbig gestaltet werden. Die Materialdrehchale kann in den Fächern vorne im Auszug montiert werden.

In addition to a functional desk, storage space is very important in the office. Basically, you can choose between a pull-out cupboard with or without a centre partition. With the side in the center, there is the possibility to insert drawers and doors for valuables. Electrification in the cupboard and on the connection module through the powerdot minis (package 1x 2 USB Charger and 1x schuko-d) rounds off the talented organisational furniture. Colours can be selected for the outside of the body, the top, the front and the handle. The inside of the body, valuable storage and drawer can also be given an different colour. The swivelling pencil tray can be mounted in the compartments at the front of the pull-out.

Apothekerschranke Pull-out cupboards

LEUWICO Apothekerschranke sind immer verschließbar, können als einzelne oder - durch das Verbindungsmodul - als doppelte Schränke neben Arbeitsplätze gestellt werden und bieten Spielraum für individuelle Gestaltung. LEUWICO pull-out cupboards are always lockable, can be placed next to workstations as single or - through the connection module - as double cupboards and offer scope for individual design.

Mögliche Ausstattung Possible equipment

- Wertfach valuable storage
- Schubfach drawer
- Elektrifizierung durch Powerdot mini electrification through powerdot mini
- Materialdrehchale swivelling pencil tray

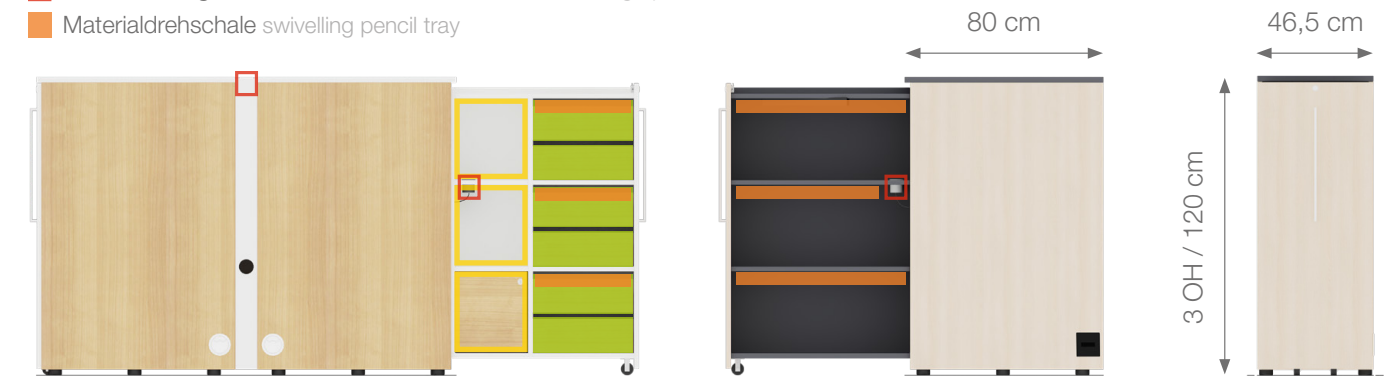

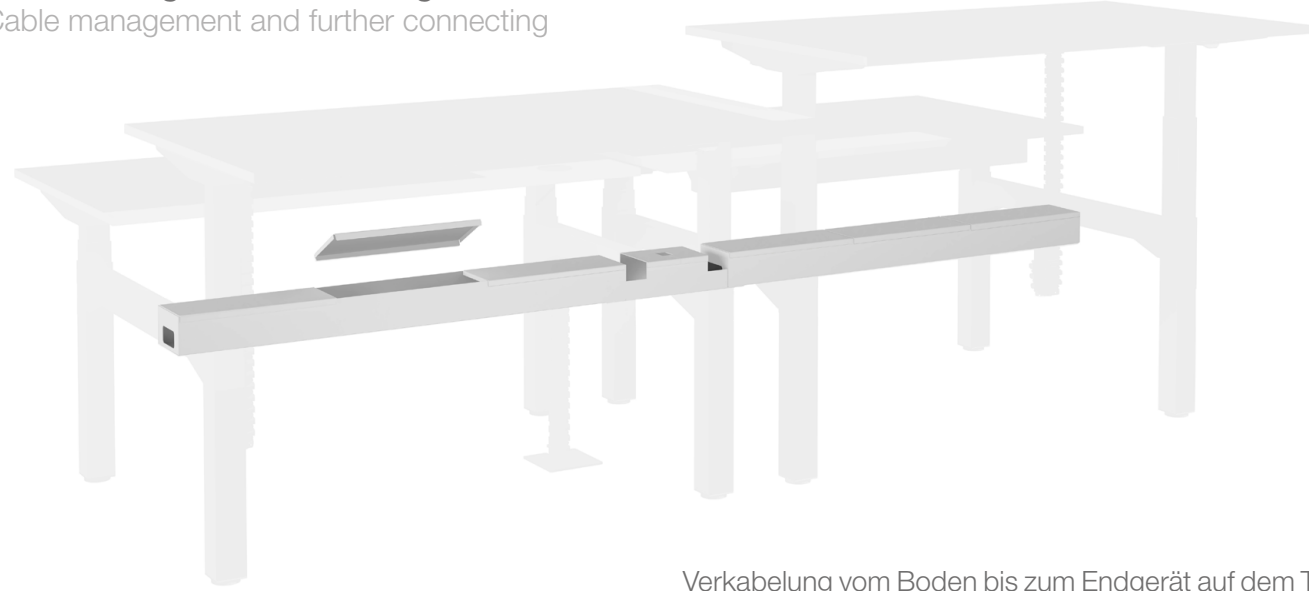

Die Gestellkabelwanne für Reihenaufstellung ermöglicht die nahtlose Verkabelung der aneinandergrenzenden Tische. Die drei Abdeckungen der Kabelwanne am Gestell können zur einfachen Bestückung abgenommen werden.
The frame cable tray for side-by-side positioning enables the seamless cabling of the joining desks. The three covers of the cable tray on the frame can be removed for easy assembly.

Verkabelung vom Boden bis zum Endgerät auf dem Tisch - durch eine Kabelkette mit Standfuß können Kabel in die Kabelwanne am Gestell geleitet werden, von dort aus entweder in eine weitere Kabelwanne an der Tischplatte oder direkt durch die Kabeldurchlässe auf den Tisch weiterverkabelt werden.
Wiring from the floor to the terminal on the desk. A cable chain with a foot directs cables to be led into the cable tray on the frame, from where they can be further cabled either into another cable tray of the desk or directly through the cable outlets on the desk.

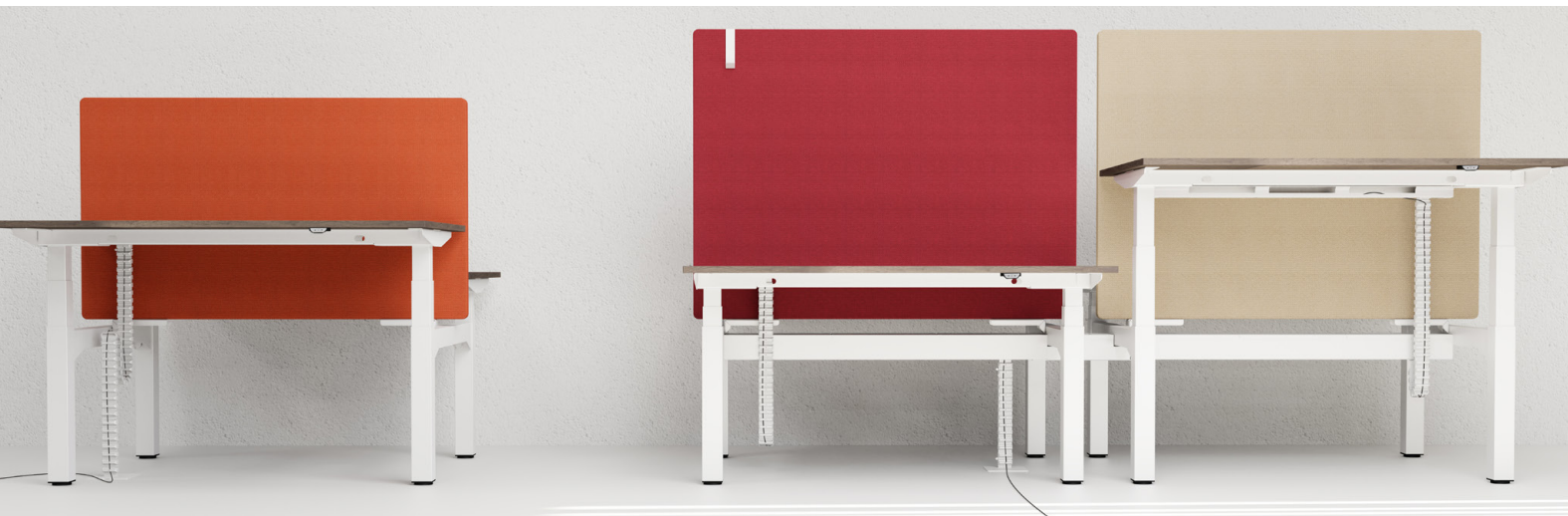

SPINE[®] mit motorischer Höhenverstellung M3 (1400 x 1690 mm) Gestell sowie Gestellkabelwanne in kristallweiß glatt, Tischplatten in Rodach Eiche Dekor mit Kabeldurchlassdosen eckig. Kristallweiße Kabelketten mit Standfuß in kristallweiß glatt. Mittige Sichtschutzzände mit Stoffgruppe 1 UDA02, UDA13 und UDA14, Yoredale Camira mit Kleiderhaken.

SPINE[®] motor height adjustment M3 (1400 x 1690 mm), frame and cable tray on frame in crystal white smooth, desk tops in Rodach oak decor with square cable outlets. Crystal white cable chains with foot in crystal white smooth. Central visual protection screens with fabric variant 1 UDA02, UDA13 und UDA14, Yoredale Camira with hooks for clothes.

Technische Details Technical details

Tischplattenformen und Maße (cm) Desk top shapes and dimensions (cm)

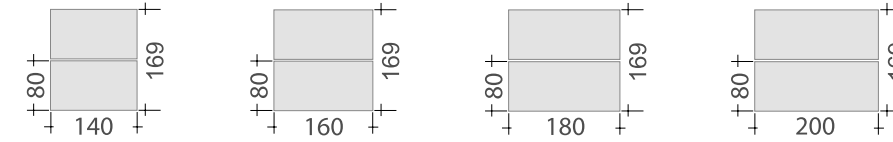

Tischplatte: 22 mm Stärke
desk top: 22 mm thickness

Bambus: 25 mm Stärke
Bamboo: 25 mm thickness



Motorische Verstellung (cm) Motor height adjustment (cm)

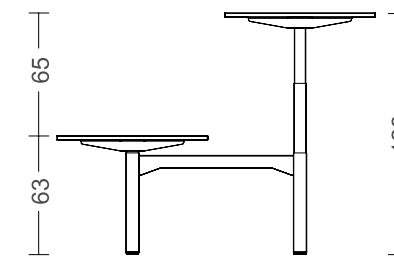

Schnelles und komfortables Auf- und Abbewegen der einzelnen Arbeitsplatten.
Fast and comfortable up and down movement of the individual worktops.



Kabeldurchlässe Cable outlets



Kunststoffkabeldurchlässe sind für beide Tischplatten gleich anwählbar.
Plastic cable outlets can only be selected the same for both table tops.

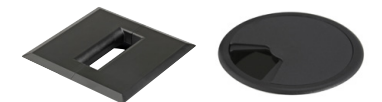

Weitere Farben verfügbar.
Other colours available.

Verbindungsmodul von Apothekerschränken Connection module of pull-out cupboards

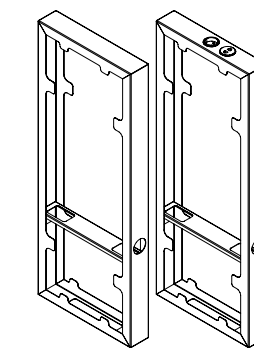

Modul zur Aufstellung Rücken an Rücken inklusive Durchlass Ø 6 cm benutzerseits zur Durchführung von Kabeln. Befestigungsmöglichkeit für Steckerleiste ist vorhanden. Zur Elektrifizierung können 2 Powerdot minis (Paket 1x 2 USB Lader und 1x Schuko-D) eingebaut werden.
Module for back-to-back arrangement inclusive outlet Ø 6 cm on user side for feeding the cables. There is a fixing possibility for plug panel on bar. For electrification there are the powerdot minis (package 1x 2 USB Charger and 1x schuko-d).

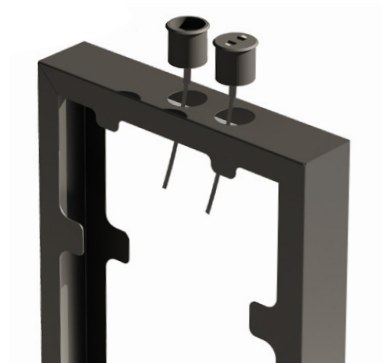

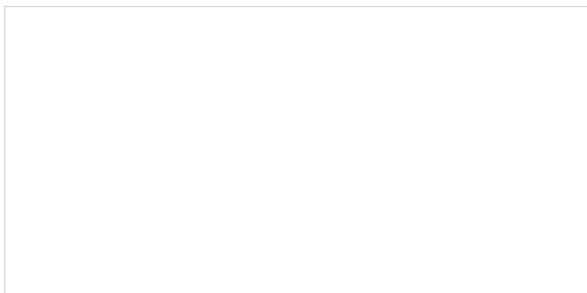

Leuwico
Büromöbelmanufaktur seit 1923

Hauptstraße 2-4
96484 Wiesenfeld
Telefon +49 9566 88-0
Telefax +49 9566 88-114
E-Mail info@leuwico.com
www.leuwico.com